

2017- 2019

**Nuevas workstation 4 asientos y workstation flex**

**Nueva estación ALTA**



*Selected for  
Compasso d'Oro  
ADI 2020*

Se trata de un nuevo sistema para oficinas de diseño lineal e icónico, propio del "ADN" de MDF Italia.

Mediante una reflexión sobre el escritorio, el arquetipo de estación de trabajo, se propone recrear en clave contemporánea una nueva atmósfera del office. La contraposición entre llenos y vacíos, la atenta combinación de diversos acabados y la integración del cableado en la estructura portante define una renovada propuesta de mobiliario para la oficina.

El desafío técnico empieza con el uso de una fina estructura, un perfil 20x20 que genera el marco del bastidor, un signo que se integra perfectamente con las otras colecciones de mesas y almacenamiento de MDF Italia.

La colección 20.VENTI incluye mesas individuales y estaciones dobles, que pueden agregarse, con una amplia gama de pantallas y accesorios.

Un sistema conscientemente icónico que renuncia a soluciones estilísticas no identificables. Estilo sobrio y minimalista en el cual se da importancia tanto al diseño como a la funcionalidad.

Diseñado por 967Arch para MDF Italia, puede ofrecer una amplia variedad de medidas y acabados para utilizar en áreas operativas, oficinas ejecutivas y para contextos residenciales, donde cada vez más se utilizan las mesas para el trabajo nómada y tecnológico.

### Tamaños y tipologías

Sistema de mesas rectangulares, disponible en diferentes versiones y tipologías:

- **Estación individual:** profundidad de la mesa de 90 cm y longitud 160, 180 y 200 cm, altura 75 cm y pata regulable de aluminio con desplazamiento de +/- 1 cm.
- **Estación doble con asientos frontales:** profundidad de la mesa de 160 cm, para las longitudes 160 y 180 cm; altura 75 cm y pata regulable de aluminio con desplazamiento de +/- 1 cm.
- **Workstation con cuatro asientos:** profundidad de la mesa de 160 cm, para las longitudes 320 o 360 cm; altura 75 cm y pata regulable de aluminio con desplazamiento de +/- 1 cm.
- **Workstation FLEX:** profundidad de la mesa de 160 cm, en tamaños personalizables

según las necesidades, utilizando los módulos terminales o intermedios en las longitudes 160 o 180cm; altura 75 cm y pata regulable de aluminio con desplazamiento de +/- 1 cm.

- **Estación ALTA:** profundidad de la mesa de 100 cm, para las longitudes 160, 180 y 200cm, altura 110 cm y pata regulable de aluminio con desplazamiento de +/- 1 cm.

Las variantes de estación individual, de doble asiento frontal y workstation tienen una canaleta estructural a la que se puede acceder mediante el deslizamiento del sobre, utilizada para la electrificación y el paso de los cables, o sencillamente como pequeño contenedor para guardar objetos de uso diario.

Deslizamiento del sobre mediante guías lineales autolubricadas; presente junta pasacables con inserción en polipropileno, de color negro, para todas las variantes cromáticas de los sobres.

La variante con estación ALTA tiene una canaleta estructural a la que se puede acceder mediante una ventana pasacables central, realizada en aluminio pintado con polvo epoxi en los colores blanco mate o gris grafito mate (mismo color que las patas de la mesa) con tapa abatible y junta pasacables.

### Estructura

Bastidor y patas de acero, sección 20x20 mm, pintado con polvo epoxi en los colores mates blanco y gris grafito.

Canaleta estructural realizada en paneles de fibra de madera de mediana densidad, espesor 2 cm, laminado bicolor: exterior en los colores mates blanco y gris grafito, e interior siempre gris medio.

Sobres realizados en paneles de fibra de madera de mediana densidad con cobertura en laminado Fenix NTM en los colores mates blanco, gris claro, gris medio y negro.

**Nota: encimera Fenix NTM en los colores gris claro y gris medio certificado según la normativa UNI EN13772 y UNI EN 13721**

### \*NB: Referencia código de muestra

Fenix blanco mate X020 = 0029 Bianco Malè  
Fenix gris claro mate = 0725 Grigio efeso  
Fenix gris medio mate X021 = 0718 Grigio Londra  
Fenix negro mate X022 = 0720 Nero Ingo

### acabados SOBRE

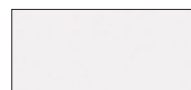

P077 = Fenix blanco mate X020\*



P110 = Fenix gris claro mate\*



P079 = Fenix gris medio mate X021\*



P080 = Fenix negro mate X022\*

### acabados ESTRUCTURA y ACCESORIOS

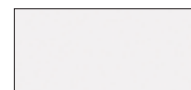

S007 = barnizado mate blanco X053



S041 = barnizado mate gris grafito X054

### acabados COMPARTIMENTO ABIERTO

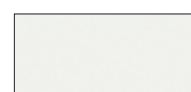

F008 = lacado mate blanco X042



F043 = lacado mate naranja X047



F046 = lacado mate verde X049



F052 = lacado mate azul aviación X050



F053 = lacado mate amarillo mostaza X048



F054 = lacado mate rojo oscuro X046

## Elementos accesorios workstation

Amplia gama de accesorios disponibles bajo solicitud.

- **COMPARTIMENTO ABIERTO:** insertado en la parte lateral de la estructura, simplemente apoyado y disponible para la versión individual y doble con asientos frontales; realizados en fibra de madera de mediana densidad espesor 8 mm, disponible en acabado lacado mate micrografado en los colores blanco, naranja, verde, azul aviación, amarillo mostaza y rojo oscuro.

Compartimento abierto para la versión individual en las dimensiones nominales A11, P33 y H32 cm; compartimento abierto para la versión doble con asientos frontales en las dimensiones nominales A29, P33 e H32 cm.

- **PANTALLA ACÚSTICA:** panel con tapizado interno en poliéster de densidad variable patentado Snowsound Technology, tapizado exterior en tejido de poliéster Trevira CS blanco y gris claro. Disponible en altura 44 cm y longitudes de 159 y 179 cm. Se suministra con un par de uniones en zamak para la fijación al tablero, pintado con polvo epoxi en los colores mates blanco y gris grafito.

- **PORTA PC SOBRE RUEDAS:** realizado en chapa de acero pintado con polvo epoxi en los colores mates blanco y gris grafito, con ruedas pivotantes, en las dimensiones A24,5, P57,5 y altura 58 cm.

- **VÉRTEBRA PASACABLES:** realizada en policarbonato transparente, flexible, ideada para recoger los cables del PC y de los aparatos electrónicos. Fijación directa a la canaleta estructural. Base en acero pintada con polvo epoxi plateado, 16,5 cm.

- **ACCESORIOS PORTA PAPELERÍA Y DOCUMENTOS:** realizados en chapa de acero pintado con polvo epoxi en los colores mates blanco y gris grafito, disponibles en un kit de 2 piezas y divididos en:

- Portaplumas: A25, P12 y altura 6 cm
- Sujetalibros: A21, P13 y altura 21 cm
- Porta documentos horizontal: A32,5, P25,8 y altura 5,5 cm
- Porta documentos vertical: A9,2, P23,7 y altura 27,5 cm

Nota: otros colores (entre aquellos indicados en la lista) disponibles por un mínimo de 20 juegos (40 piezas)

lista de colores: naranja ral 2008 - verde ral 6013 - tórtola ral 7044 - rojo ral 3005 - aluminio ral 9006 - azul ral 5024 - amarillo ral 1021

## CON PROYECTO:

Disponibles con proyecto, el divisorio con cables de acero y dos accesorios dedicados a la canaleta estructural: la repisa porta objetos y la funda para portátil o tableta (por un mínimo de 20 piezas).

## • OFFICE CABINETS

Bloque con cajones creada para responder a las necesidades de calidad y de seguridad más elevadas, respondiendo a los reglamentos DIN y GS.

Disponibles en dos tipologías:

- bloque con 3 cajones, cerradura con cajón porta artículos de papelería, con ruedas y sistema anti-vuelco

- bloque con 1 cajón y 1 clasificador, con cerradura y cajón porta artículos de papelería, con ruedas y sistema anti-vuelco.

Ambas tipologías están disponibles en color blanco, gris grafito y gris medio, con el interior de los cajones a juego.

Las ruedas quedan ocultas y son pivotantes, el contrapeso anti-vuelco es de cemento.

Cajones extraíbles 80% sobre guías de bolas. Sistema de cerradura selectiva.

## • OFFICE CABINETS BASIC

Bloque certificada EN, UNI y NF Environent. Disponible en la versión con 3 cajones con cerradura y accesorio porta artículos de papelería, con ruedas y sistema anti-vuelco.

Disponible en color blanco, gris grafito y gris medio, con el interior de los cajones de color negro mate en todas sus variantes.



Pantalla acústica y compartimento abierto



Porta PC su ruote

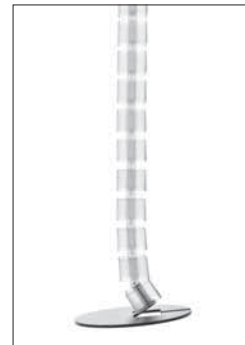

Vértebra pasacables



Accesorios porta papelería y documentos: portapluma, sujetalibros, porta documentos



## ACCESORIOS DISPONIBLES CON PROYECTO



Divisorio con cables de acero



funda para portátil o tableta



repisa porta objetos

# 20. VENTI

## ESTACIÓN INDIVIDUAL

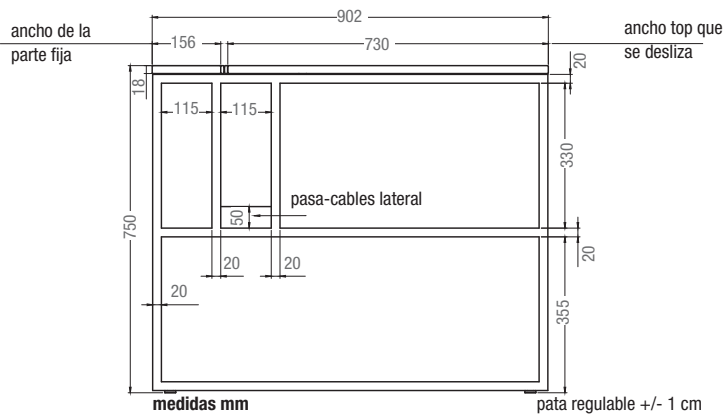
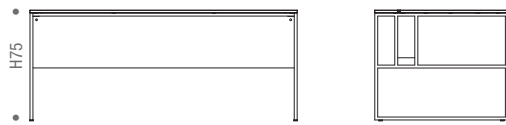
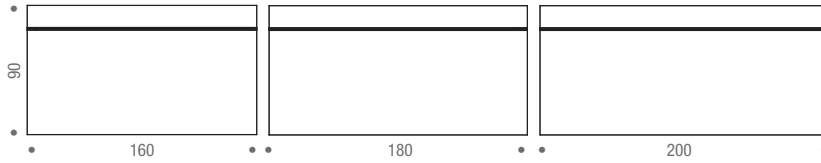
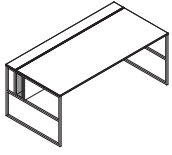

### DETALLE ESTRUCTURA

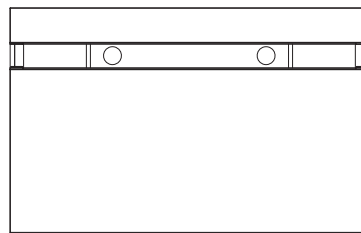
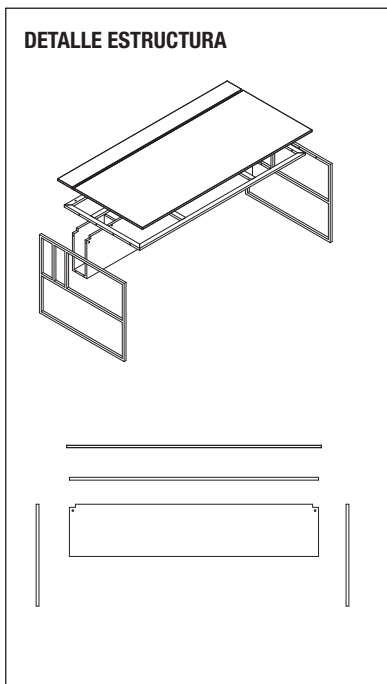

vista interna del cajón

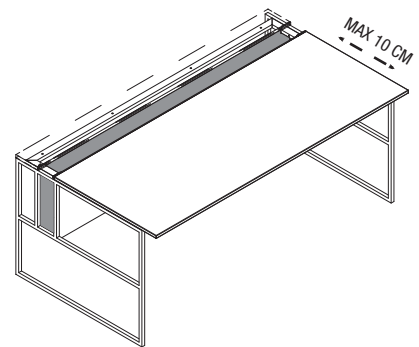

### DETALLE PARA BLOQUEAR LA ENCIMERA

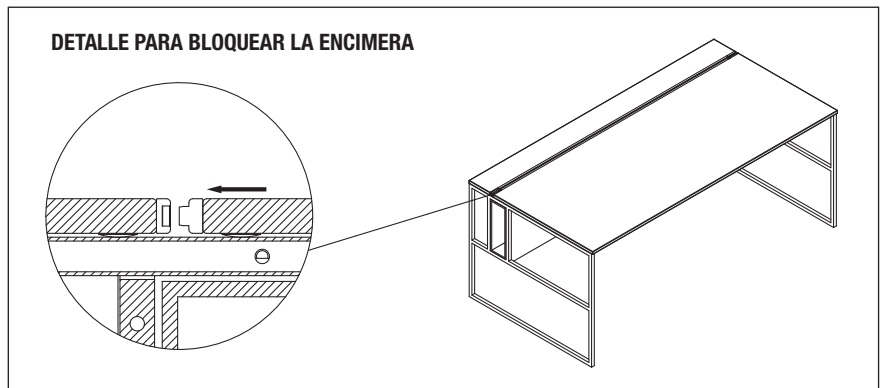

## ESTACIÓN DOBLE CON ASIENTOS FRONTALES

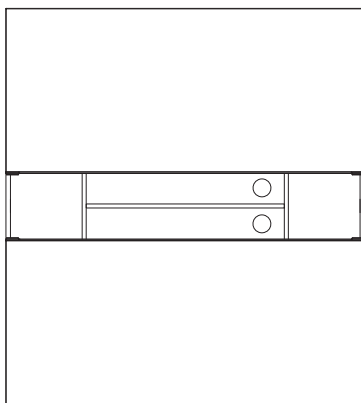
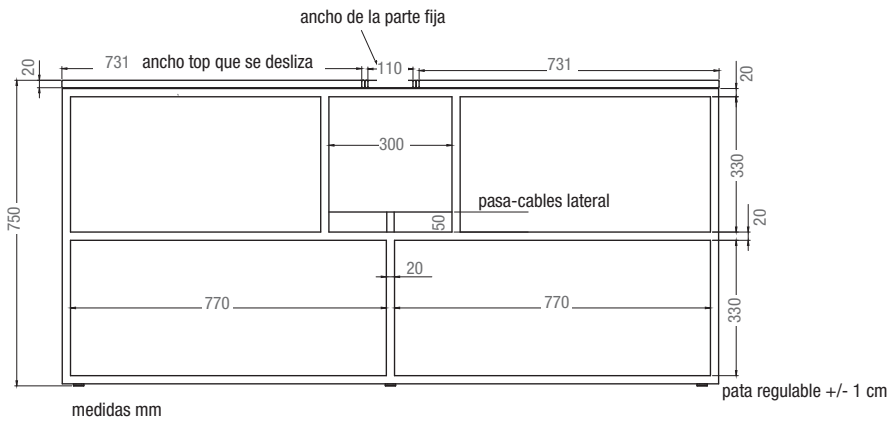
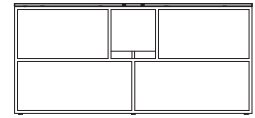
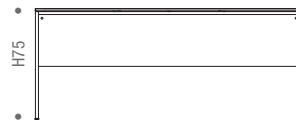
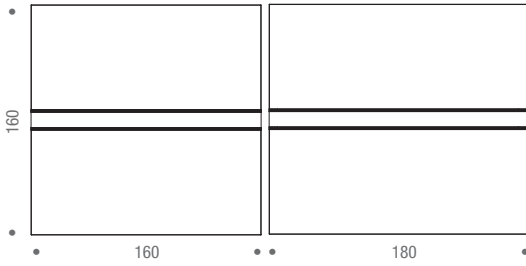
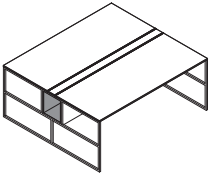

vista interna del cajón

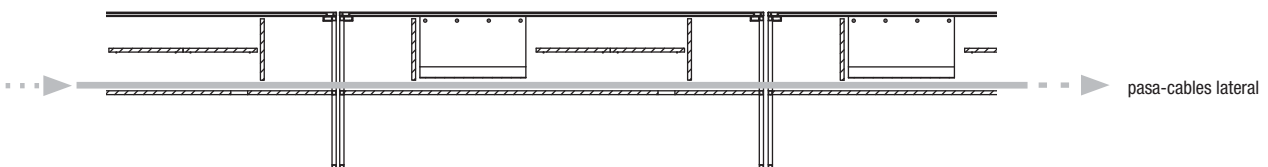
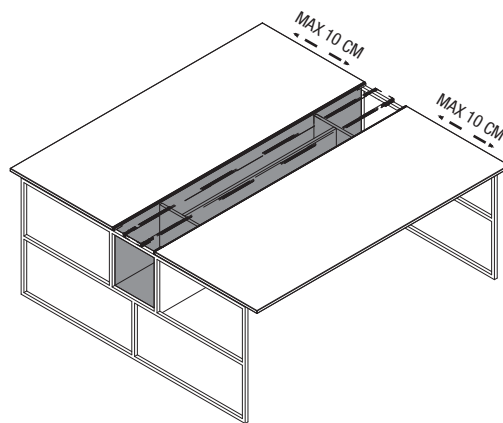

# 20. VENTI

## WORKSTATION CON CUATRO ASIENTOS

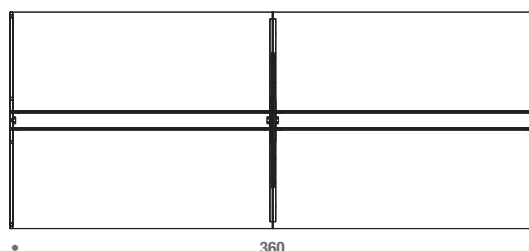
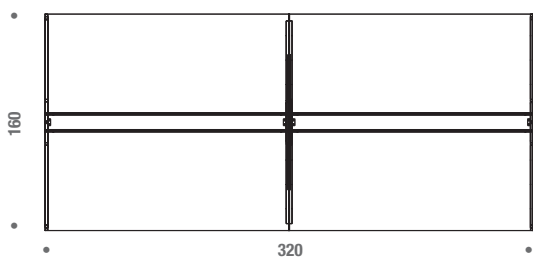
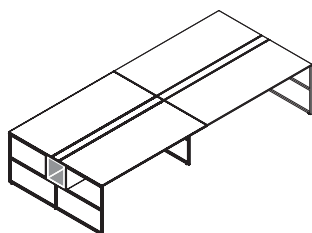

## WORKSTATION FLEX

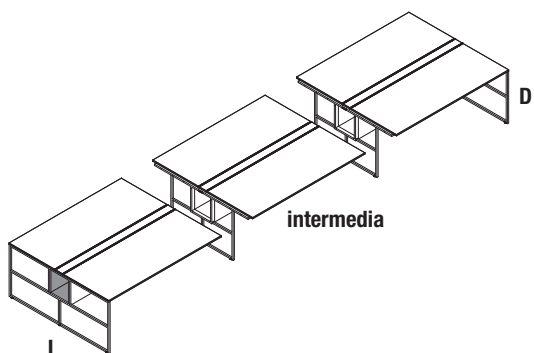

estación I

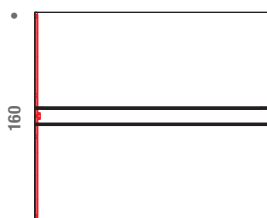

estación intermedia

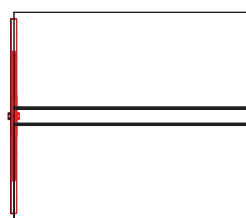

estación D

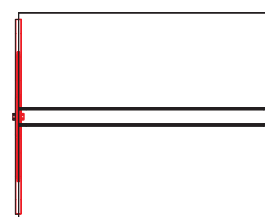
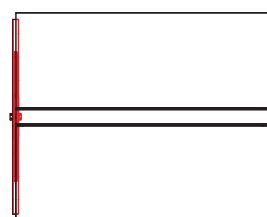
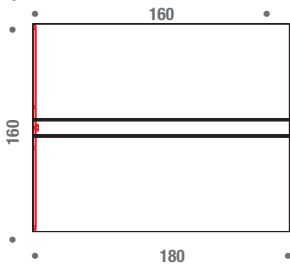
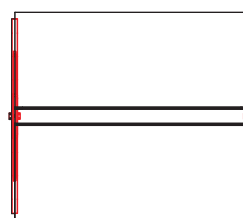



# 20. VENTI

## USO DE LOS ELEMENTOS ACCESORIOS

Esquema de cableado y uso del cajón interno sin accesorios

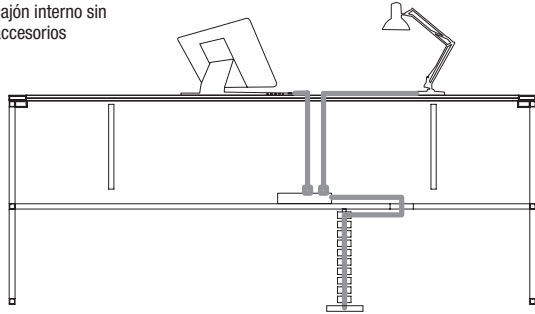

Esquema del cableado y uso de los accesorios del cajón interno

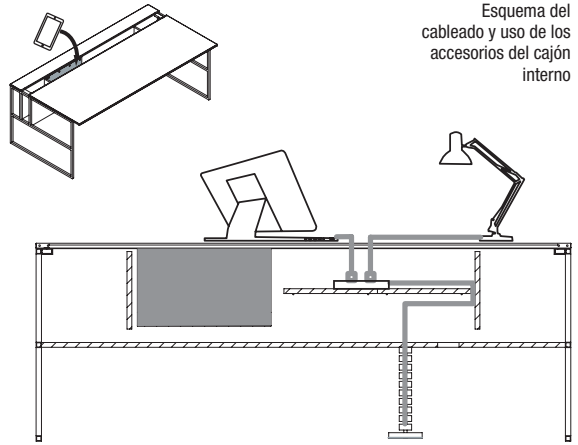

## Pantalla acústica

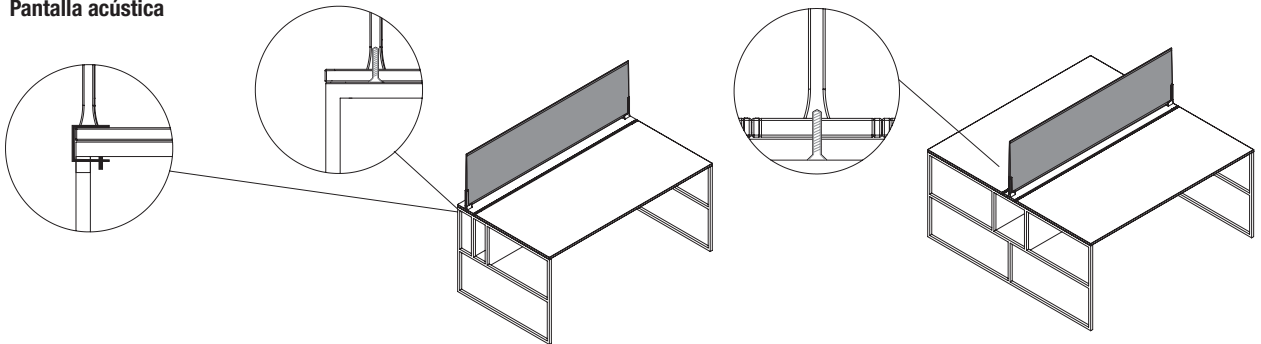

## Compartimento abierto

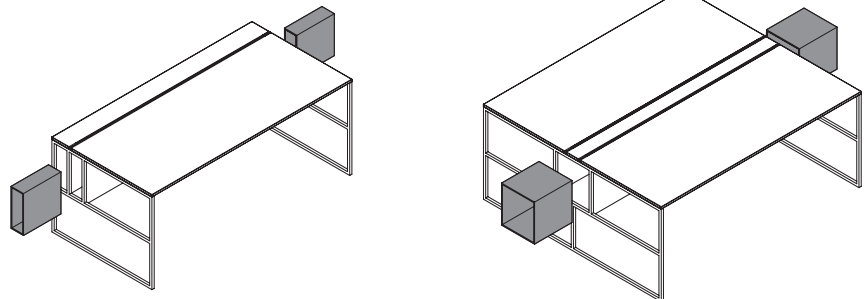

## OFFICE CABINETS



cajón porta artículos de papelería

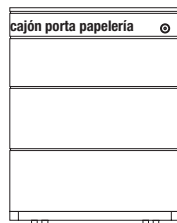

**3 CAJONES + cajón porta artículos de papelería**

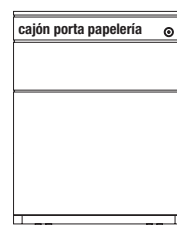
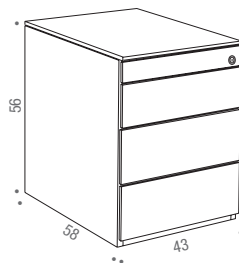

**1 CAJÓN + 1 CLASIFICADOR + cajón porta artículos de papelería**

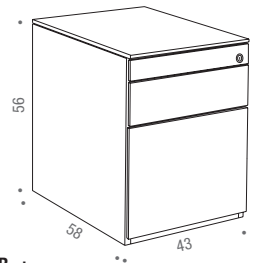

## OFFICE CABINETS BASIC



accesorio porta artículos de papelería  
264

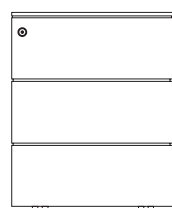

**3 CAJONES**

